

# システム雲の宇宙船

～帰結なき挑戦！業界の垣根を破るシステム革命！～

日本瓦斯株式会社

## 日本瓦斯株式会社 (NIPPON GAS CO.,LTD)

本社 東京都中央区

代表取締役社長 和田 眞治

設立 昭和30年7月29日

売上高 約1,100億円

### 事業内容

ガス事業 (LPガス, 簡易ガス, 都市ガス)

LNG販売、一般高压ガス販売、ガス機器・空調機器販売

リフォーム事業、総合設備工事、開発営業部門、その他



プロパンガスのボンベ



簡易ガス事業用 LPGタンク



バルク容器



都市ガス用 ガスホルダー

# エネルギー業界を取り巻く状況

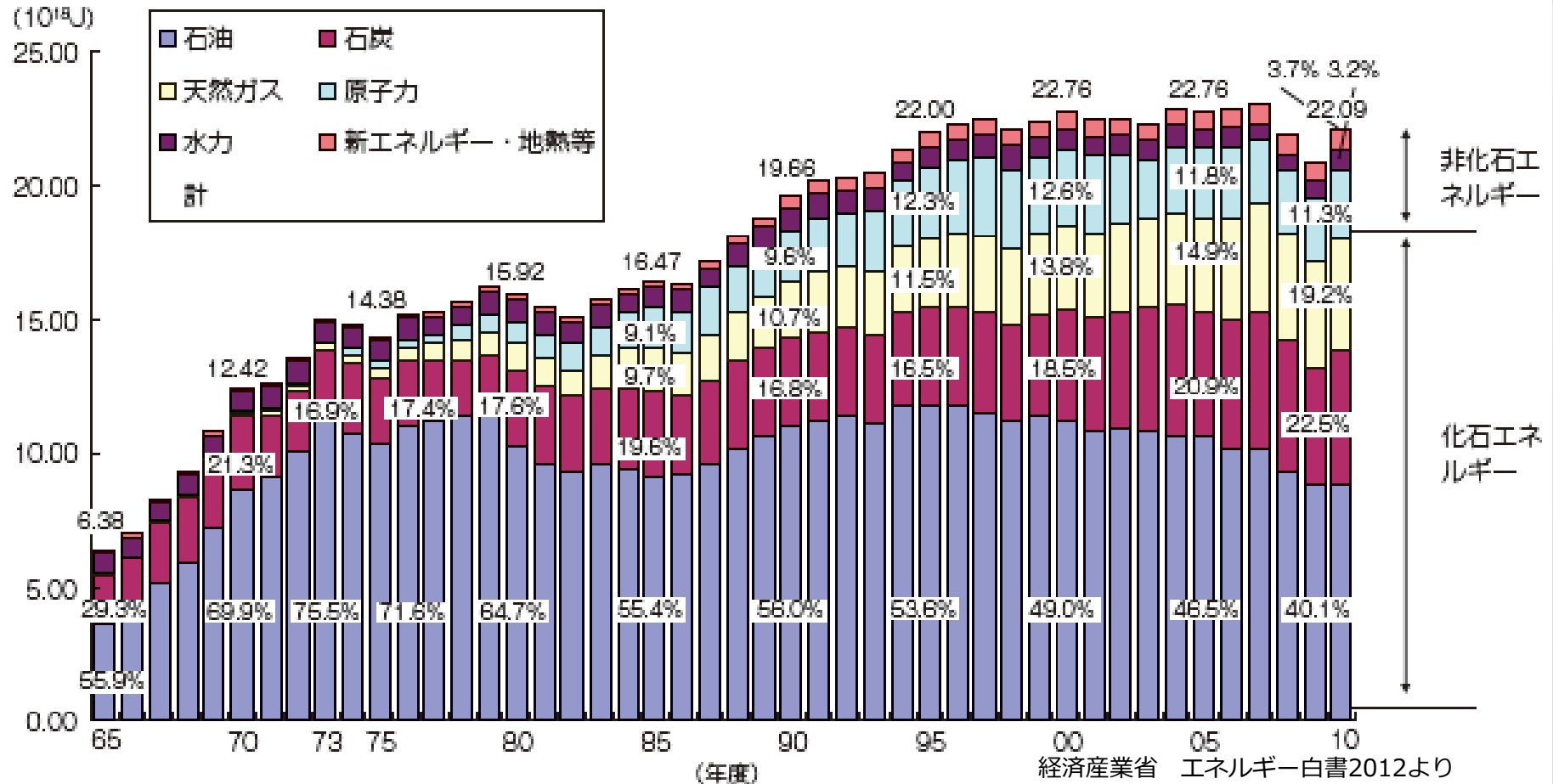

- ・ ガス体エネルギーの重要性が再認識
- ・ 分散型エネルギーシステムへの転換が重点課題

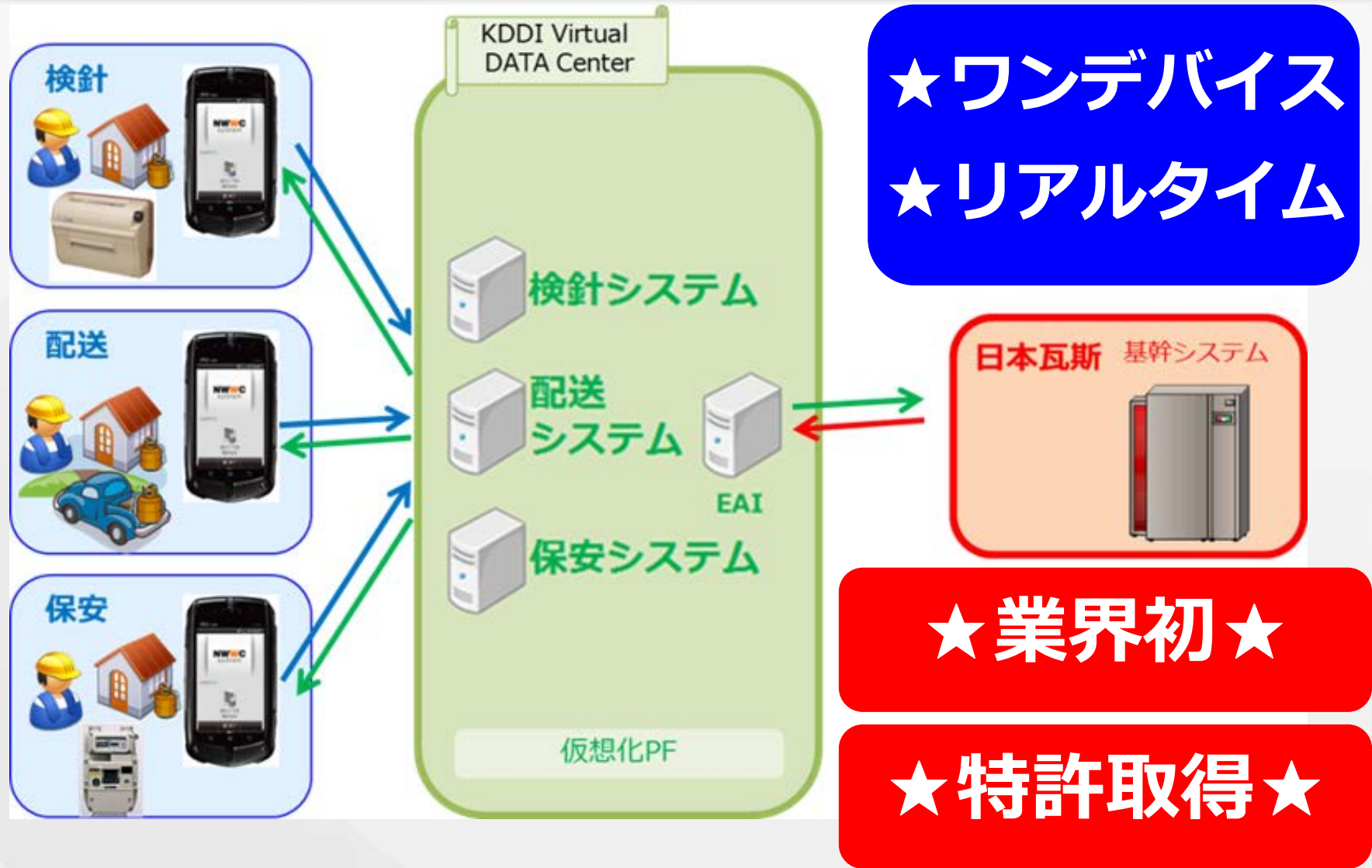

# 業務での利用イメージ

どの業務もスマートフォン+  
周辺機器を持っていくだけ！

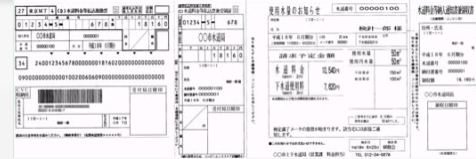

検針

配送

保安

出発

配送データダウンロード

配送先確認 & 並び替え

カーナビにデータ転送



予定データダウンロード

QRコード読み込み（お客さま確認）

指針入力

検針票  
振込票  
印字

ボンベ  
配送

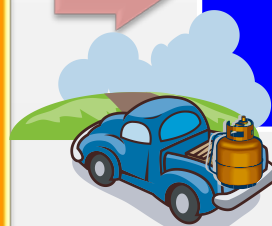

詳細データダウンロード

保安入力

送信（次のお客様へ）

## ① スマートフォン活用による 物流システムの抜本的な改革

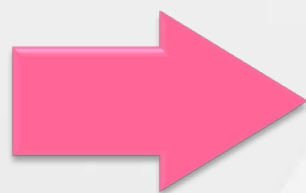

合理性かつ効率性にすぐれた  
新配送システムの構築



ワンデバイス

リアルタイム送信

★業界初★

★特許取得★

## ② 検針業務の効率化に伴うコスト削減

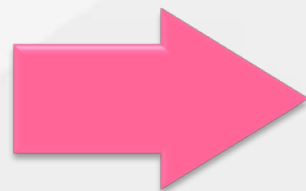

モバイルプリンタによる  
払込取扱票の印字

## ③ 配送伝票紛失によるリスク低減

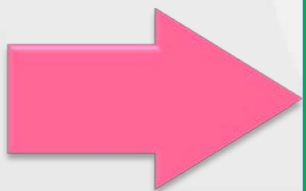

紙媒体をなくすことによる  
情報漏洩リスク回避

**60%を超える圧倒的なコスト削減**

**高度な保守の提供が可能に**

**システム販売による業界再編**



## ニチガスの物流改革

新しいデポステーションを  
利生したガス物流システム

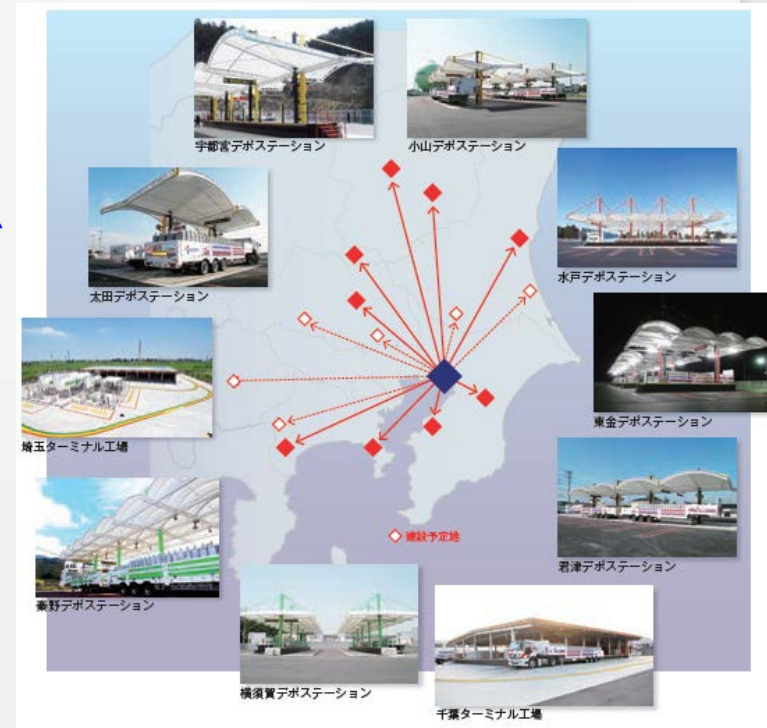

この物流システムの根幹を支えているのが、  
今回構築したシステム

## システムの特徴

- システム連携には、**EAIツール**を採用

※EAI:Enterprise Application Integration  
⇒複数システムの有機的な連携

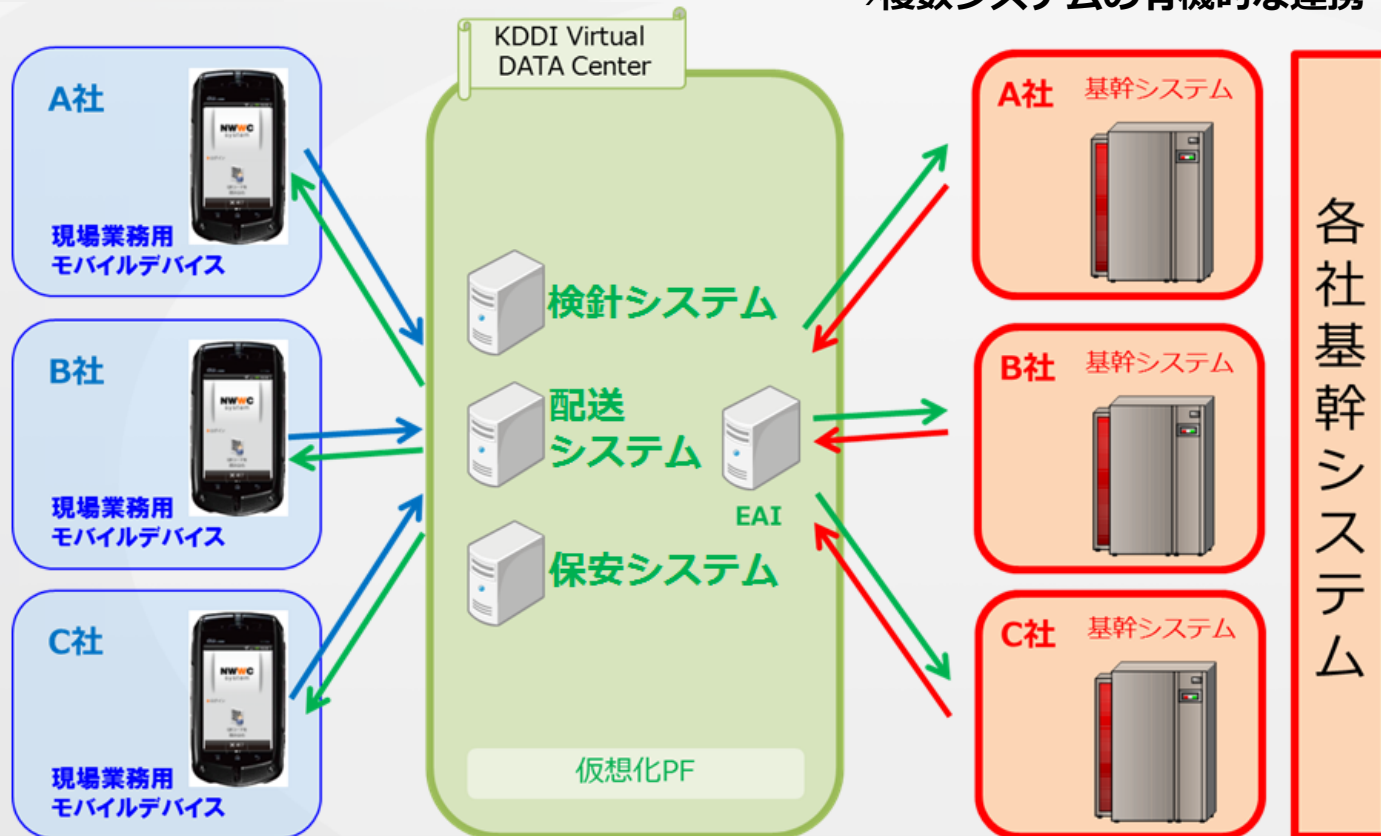

## <新システム>

## クラウドセンター

